

# PRODUKTINFORMATION

## LEVINA

 60 - 100 kg

 103 - 194 mm

 75 - 150 mm

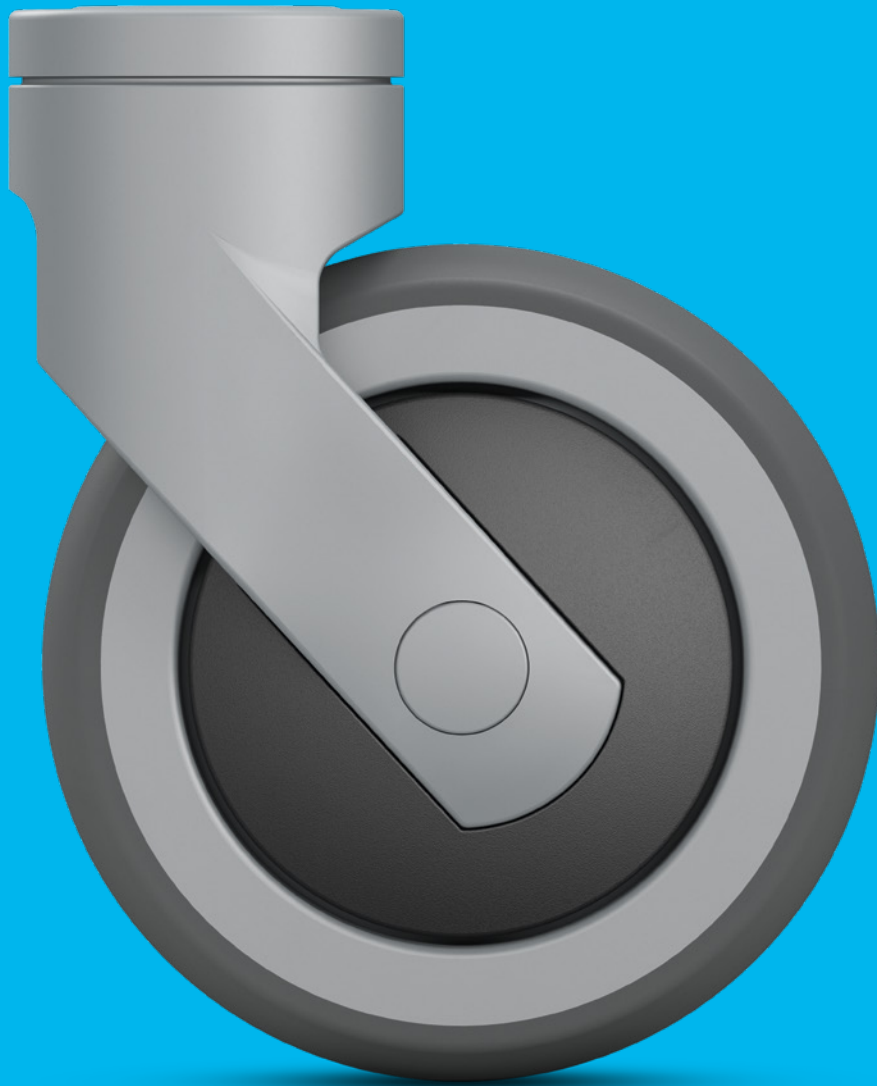

**TENTE**

BETTER MOBILITY. BETTER LIFE.

# LEVINA

Große Auswahl  
an anpassbaren  
Produktlösungen.



4

## Gehäuse



8

## Räder



12

## Befestigungen

---

## LEVINA CARE

Zentralfeststellbare Varianten  
für verbesserte Arbeitsprozesse,  
mehr Sicherheit und leises  
Schalten. Unser All-Rounder  
für den Pflegebereich.



20

---

## LEVINA LIGHT

Varianten für effiziente  
Einsteckbefestigungen.



26

---

## LEVINA SMART

Varianten mit optimaler  
Manövrierfähigkeit und  
verschiedenen Bremssystemen  
für den Einsatz an Einkaufswagen.



36

# BESSERE MOBILITÄT IN PREMIUMQUALITÄT

Seit 1923 entwickelt TENTE intelligente Mobilitätslösungen, die das Leben der Menschen und ihre Arbeitswelt spürbar verbessern. Lösungen, die die Produktivität steigern, für mehr Sicherheit sorgen und in Sachen Design, Haltbarkeit sowie Umweltfreundlichkeit neue Horizonte eröffnen. Auf diese Kompetenz sowie höchste Fertigungsqualität vertrauen führende Hersteller und Unternehmen vielfältigster Branchen gleichermaßen.

Auf den folgenden Seiten finden Sie technische Informationen zu unserer Levina Produktfamilie. Außerdem erfahren Sie, welchen Mehrwert diese Mobilitätslösung für Ihr Unternehmen bietet. Unter anderem:

## Geräuscharmer Lauf

Besonders weiche Radvarianten für eine ruhige Arbeitsumgebung.

## Waschbarkeit

Optional alle Metallkomponenten aus rostfreiem Edelstahl für dauerhafte Waschbarkeit.

## Farbliche Anpassung

An das Produktdesign anpassbare Farben.



Deutscher Designer Club



Zur besseren Lesbarkeit verzichten wir bewusst auf die gleichzeitige Verwendung der Sprachformen männlich, weiblich und divers. Die gewählte männliche Formulierung bezieht sich gleichermaßen auf alle Geschlechter.

# GEHÄUSE

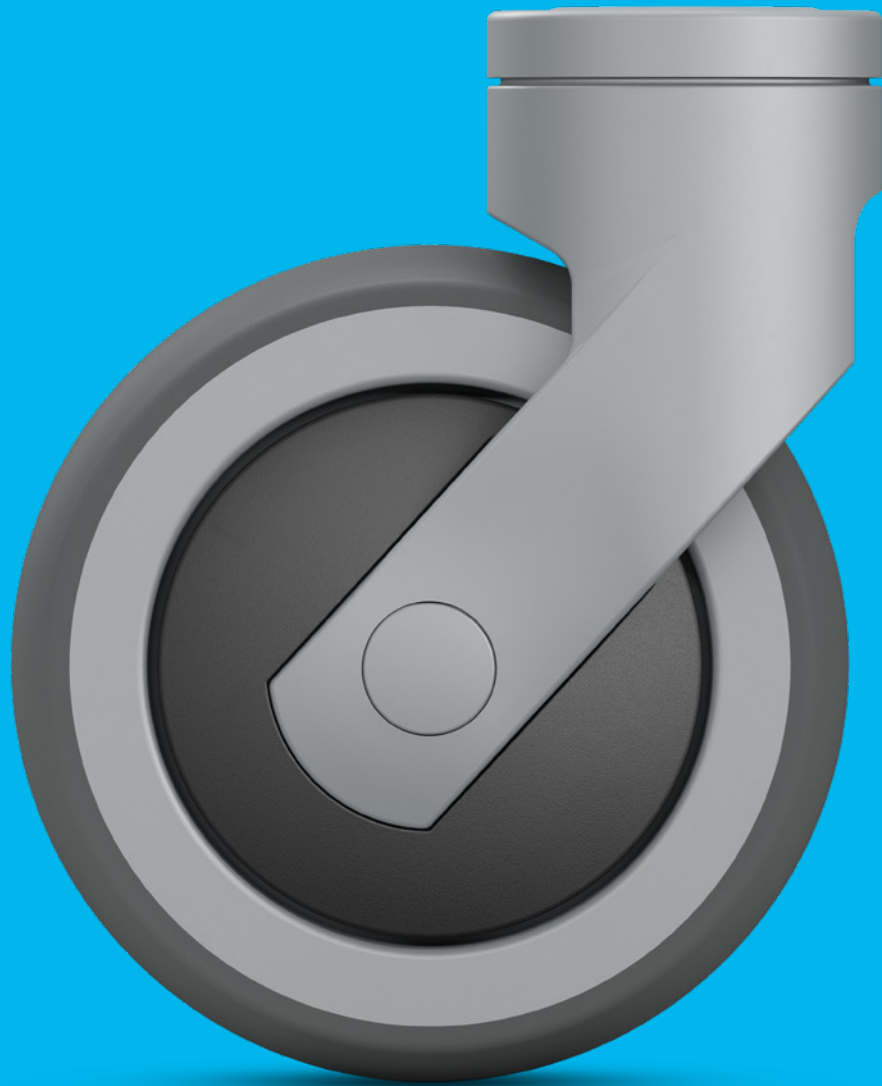

# EIGENSCHAFTEN



## Einzigartige Formgebung

Design patentiertes Gehäuse mit integriertem Fadenschutz.



## Ergonomischer Tritthebel

Extra langer Tritthebel für einen besseren Zugang und erhöhter Benutzerfreundlichkeit.

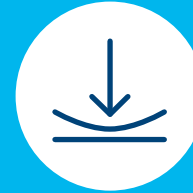

## Bruchfeste Konstruktion

Sehr hohe Schlag- und Stoßfestigkeit.



## Verbesserte Fahrstabilität

Richtungsfeststeller für verbesserte Fahrstabilität in Kurven und einem einfachen Geradeauslauf auf langen Fahrwegen.



## Gesicherter Stand

Totalfeststeller für gleichzeitige Feststellung von Rad und Lenkhäuser.

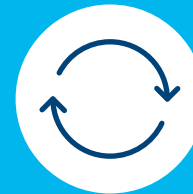

## Leichte Lenkbarkeit

Schwenklager mit zweifachem Kugelkranz.



## Farbliche Anpassung

An das Produktdesign anpassbare Farben. Bitte kontaktieren Sie uns für Ihre gewünschte Farbe. Standardfarben:

● RAL 9011 ● RAL 7001  
● RAL 9002



## Benutzerfreundliche Farbgebung

Grüne Tritthebel für Richtungsfeststellung und rote Tritthebel für Totalfeststellung. Tritthebelfarben:

● RAL 3000 ● RAL 6032  
● RAL 9011 ● RAL 7001  
● RAL 9002



## Waschbarkeit

Optional alle Metallkomponenten aus rostfreiem Edelstahl für dauerhafte Waschbarkeit.

# GEHÄUSE

Das Gehäuse besteht aus glasfaserverstärktem Polyamid mit einer schmal geformten Gabel. Das Gehäuse ist extrem stoßdämpfend und die wartungsarme Konstruktion mit integriertem Fadenschutz hilft, Verschmutzung zu vermeiden. Eine elektrisch leitfähige Version ist ebenfalls erhältlich. Die Materialien werden in unserem eigenen Labor auf Übereinstimmung mit den europäischen Normen geprüft. Um der RoHS-Richtlinie und der REACH-Verordnung der Europäischen Union zu entsprechen, werden ungefährliche Materialien verwendet. Diese enthalten keine polyzyklischen aromatischen Kohlenwasserstoffe oder Chrom (VI). Alle Komponenten sind beständig gegen viele Reinigungsmittel und chemische Substanzen.



## Lenkrolle

Rad und Gehäuse sind frei beweglich, so dass sie sich leicht manövrieren lassen.



## Richtungsfeststeller

Richtungsfeststeller für verbesserte Fahrstabilität in Kurven und einem einfachen Geradeauslauf auf langen Fahrwegen.



## Totalfeststeller

Totalfeststeller zur gleichzeitigen Feststellung von Rad und Schwenklager für einen sicheren Stand.



## Ergonomischer Tritthebel

Diese Rollen gibt es im Rad-durchmesser 125 mm auch mit extra langem Tritthebel, für einen besseren Zugang und erhöhter Benutzerfreundlichkeit.

## Standard Rollen



i	Beschreibung			
	Gehäuseart	Lenkrolle	Lenkrolle mit Richtungs-feststeller	Lenkrolle mit Totalfeststeller
	Artikel-beschreibung	5370	5371	5377
	Material	Glasfaserver-stärktes Polyamid	Glasfaserver-stärktes Polyamid	Glasfaserver-stärktes Polyamid
	Schwenklager	Schwenklager mit zweifachem Kugelkranz	Schwenklager mit zweifachem Kugelkranz	Schwenklager mit zweifachem Kugelkranz
Waschbar	-	-	-	
Störkreis	Rad Ø 75 mm	-	-	-
	Rad Ø 100 mm	172 mm	196 mm	196 mm
	Rad Ø 125 mm	201 mm	201 mm	201 mm
	Rad Ø 150 mm	226 mm	240 mm	240 mm

Artikel mit diesem Zeichen "-" sind in unserem Standardsortiment nicht erhältlich. Bitte kontaktieren Sie uns.

## Waschbare Rollen



i	Beschreibung			
	Gehäuseart	Lenkrolle	Lenkrolle mit Richtungs-feststeller	Lenkrolle mit Totalfeststeller
	Artikel-beschreibung	5380	5381	5387
	Material	Glasfaserver-stärktes Polyamid	Glasfaserver-stärktes Polyamid	Glasfaserver-stärktes Polyamid
	Schwenklager	Schwenklager mit zweifachem Ku-gelkranz, Edelstahl	Schwenklager mit zweifachem Ku-gelkranz, Edelstahl	Schwenklager mit zweifachem Ku-gelkranz, Edelstahl
Waschbar*	●	●	●	
Störkreis	Rad Ø 75 mm	-	-	-
	Rad Ø 100 mm	172 mm	196 mm	196 mm
	Rad Ø 125 mm	201 mm	201 mm	201 mm
	Rad Ø 150 mm	226 mm	240 mm	240 mm

### Schwenklager

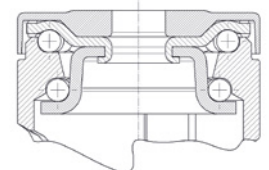

Schwenklager mit zweifachem Kugelkranz für beste Manövrier-fähigkeit.

Artikel mit diesem Zeichen "●" sind verfügbar. Artikel mit diesem Zeichen "-" sind in unserem Standard-sortiment nicht erhältlich. Bitte kontaktieren Sie uns.

\* Waschbare Versionen mit Metallkomponenten aus rostfreiem Edelstahl.

# RÄDER





# EIGENSCHAFTEN



## Geräuscharmer Lauf

Besonders weiche Radvarianten für eine ruhige Arbeitsumgebung.



## Verhindert Wegrollen

Radfeststeller mit Tritthebel zur manuellen Betätigung.

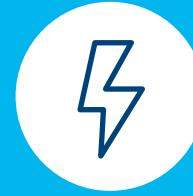

## Geprüfte Leitfähigkeit

Leitfähige Ausführung zum Schutz von Anwendern und elektrischen Geräten vor elektrostatischer Entladung.



## Spurlose Bewegung

Räder mit reduziertem Abrieb und geringem Reinigungsbedarf.



## Wartungsarme Räder

Fadenschutz für störungsfreien Lauf und wenig Reinigungsaufwand.



## Schützende Abdichtung

Räder mit abgedichtetem Lager gegen Spritzwasser und Schmutz.

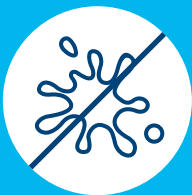

## Verfärbungsfreier Einsatz

Keine Kontaktverfärbung bei längeren Standzeiten. Kann auch für Böden aus unbehandeltem Holz und Naturstein verwendet werden.



## Farbliche Anpassung

An das Produktdesign anpassbare Farben. Bitte kontaktieren Sie uns für Ihre gewünschte Farbe. Standardfarben:



## Normgerechte Ausführung

Einsetzbar für den Großküchenbereich (DIN 18867 Teil 8) und für die Lebensmittelindustrie (Lerpac-Zulassung).

# RÄDER

Die Eigenschaften eines Rades hängen von dem Material und von der Lagerung ab. Die Räder der Levina haben einen geringen Abrieb und erfordern nur minimale Reinigung. Diese können für alle Arten von Böden verwendet werden, von unbehandeltem Holz bis hin zu Naturstein oder weichem Teppichboden. Sie hinterlassen auch bei langer Standzeit keine Spuren oder Flecken.



## Supratech

Drehfreudiger Alleskönner mit Belag aus thermoplastischem Gummi.



## Puretech

Robuster Standard mit Gummibelag für einen vielseitigen Einsatz. Besonders weiche Radvariante für einen geräuscharmen Lauf und eine ruhige Arbeitsumgebung.



## Maxtech

Äußerst strapazierfähig und hygienisch. Gespritztes Polyurethan, perfekt für funktionales Design.



## Geprüfte Leitfähigkeit

Auch als leitfähige Ausführung erhältlich, zum Schutz von Anwendern und elektrischen Geräten vor elektrostatischer Entladung.

## Technische Daten und Verfügbarkeit



Beschreibung	Produktname	Supratech	Supratech precision	Puretech	Maxtech	Maxtech conductive
	Artikelbeschreibung	PJO	PJP, PJC	PIP	UAP, UAC	XSP, XSC
	Laufflächenmaterial	Thermoplastischer Gummi	Thermoplastischer Gummi	Vollgummi	Gespritzter Polyurethan	Gespritzter Polyurethan
	Laufflächenhärte	Shore A 87	Shore A 87	Shore A 75	Shore D 40	Shore D 40
	Material Radkörper	Polypropylen	Polypropylen	Polypropylen	Polyamid	Polyamid
	Temperaturbereich	-10 °C / +40 °C	-10 °C / +40 °C	-10 °C / +40 °C	-10 °C / +40 °C	-10 °C / +40 °C
	Radbreite / Raddurchmesser in mm	25 mm / Ø 75 32 mm / Ø 100-150	25 mm / Ø 75 32 mm / Ø 100-150	32 mm / Ø 100-125	32 mm / Ø 100-150	32 mm / Ø 100-150
	Elektrisch leitfähig (<10 <sup>4</sup> OHM)	-	-	-	-	●
	Waschbar*	-	Optional	-	-	Optional
	Fadenschutz	-	●	●	●	●
Lagerart	Gleitlager	●	-	-	-	-
	Rollenlager	-	-	-	-	-
	Konuskugellager	-	-	-	-	-
	Präzisionskugellager	-	● Optional: Edelstahl	●	●	● Optional: Edelstahl
Tragfähigkeit	Rad Ø 75 mm	-	-	-	-	-
	Rad Ø 100 mm	80 kg	100 kg	60 kg	100 kg	100 kg
	Rad Ø 125 mm	100 kg	100 kg	80 kg	100 kg	100 kg
	Rad Ø 150 mm	100 kg	100 kg	-	100 kg	100 kg

Artikel mit diesem Zeichen "●" sind verfügbar. Artikel mit diesem Zeichen "-" sind in unserem Standardsortiment nicht erhältlich. Bitte kontaktieren Sie uns. Die angegebene Tragfähigkeit gilt nur für die Levina Produktfamilie. Die Tragfähigkeit eines einzelnen Rades, ohne Gehäuse, kann unterschiedlich sein.

\* Waschbare Rollen haben ein Präzisionskugellager aus Edelstahl.



### Tragfähigkeit

Die Tragfähigkeit ist abhängig von Gehäuse und Rad. Sie ist geprüft und erfüllt die Anforderungen nach EN 12530 bei einer Geschwindigkeit von 3 km/h. Bei Verwendung von vier Rollen berechnet man die erforderliche Tragfähigkeit wie folgt: Das Gewicht der Anwendung plus die zusätzliche Last geteilt durch drei Rollen.

$$\frac{\text{Gewicht der Anwendung} + \text{Last}}{3} = \text{Tragfähigkeit einer Rolle}$$

# BEFESTIGUNGEN

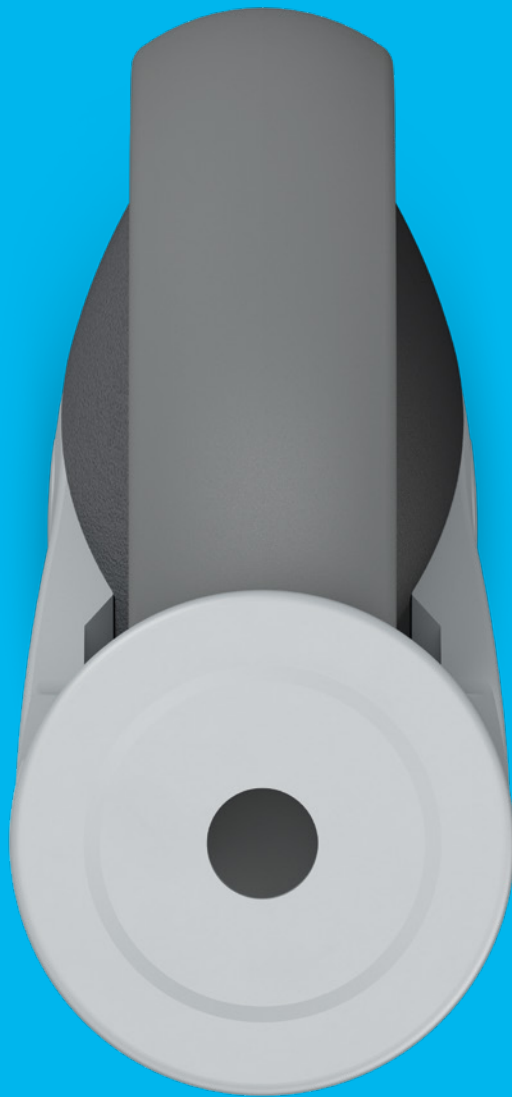

# EIGENSCHAFTEN



## Schnelle Montage

Schnellere Montage dank einfacher Einsteckbefestigungen.

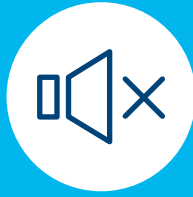

## Leises Rollen

Lärmreduzierte Befestigung für eine ruhige Arbeitsumgebung.

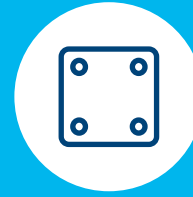

## Variable Befestigung

Großes Sortiment an Befestigungen in verschiedenen Maßen.

# WEITERE EIGENSCHAFTEN



## Ausgezeichnetes Design

Durch internationale Jurys mit renommierten Preisen ausgezeichnet.



## Chemikalienbeständige Komponenten

Unempfindlich gegen viele Reinigungsmittel und chemische Substanzen.



## Geprüfte Qualität

Nach europäischer Norm im eigenen Prüflabor getestet.



## Unbedenkliche Materialien

Entspricht der RoHS-Richtlinie und der REACH-Verordnung der Europäischen Union. Enthält keine polycyclischen aromatischen Kohlenwasserstoffe oder Chrom (VI).



## Zuverlässiger Scanvorgang

Weniger antimagnetisch (Edelstahlmaterialien) für Sicherheitsscanner und Magnetresonanztomographie. Mehr Informationen auf Anfrage.

# PLATTENBEFESTIGUNGEN

Sichere Verbindung mit vier Schrauben. Für einen langlebigen Einsatz sind alle Befestigungen der Levina Produktfamilie glanzverzinkt und blau passiviert oder aus Edelstahl.



## Technische Daten und Verfügbarkeit

				
<b>Beschreibung</b> 	<b>Befestigungsart</b>	Platte	Platte	Platte
	<b>Artikelbeschreibung</b>	P50	P51	P52
	<b>Plattenabmessung</b>	77 x 67 mm	95 x 70 mm	95 x 70 mm
	<b>Plattenlochabstand</b>	61,5/56 x 51,5/46,5 mm	75 x 50 mm	52/44,45 x 76/72 mm
	<b>Plattenloch Ø</b>	8,5 mm	11 mm	11 mm
<b>Bauhöhe</b> 	<b>Rad Ø 75 mm</b>	-	-	-
	<b>Rad Ø 100 mm</b>	137 mm	141 mm	141 mm
	<b>Rad Ø 125 mm</b>	161 mm	165 mm	165 mm
	<b>Rad Ø 150 mm</b>	190 mm	194 mm	194 mm

Artikel mit diesem Zeichen "-" sind in unserem Standardsortiment nicht erhältlich. Bitte kontaktieren Sie uns.

# ANSCHRAUBLOCH

Das Anschraubloch bietet die Möglichkeit, die Anwendung mit einer Standardschraube M10 oder M12 an der Lenkrolle zu befestigen. Es können Schrauben beliebiger Länge verwendet werden.



## Technische Daten und Verfügbarkeit

			
<b>Beschreibung</b>	<b>Befestigungsart</b>	Anschraubloch	Anschraubloch
	<b>Artikelbeschreibung</b>	P30	P30
	<b>Anschraubloch Ø</b>	11 mm	13 mm
<b>Bauhöhe</b>	<b>Rad Ø 75 mm</b>	-	-
	<b>Rad Ø 100 mm</b>	137 mm	137 mm
	<b>Rad Ø 125 mm</b>	161 mm	161 mm
	<b>Rad Ø 150 mm</b>	190 mm	190 mm



Artikel mit diesem Zeichen "-" sind in unserem Standardsortiment nicht erhältlich. Bitte kontaktieren Sie uns.

# ZAPFENBEFESTIGUNG

Für die einfache Montage in Rohren bieten wir eine Zapfenbefestigung mit passenden Adaptern an. Alle Befestigungen werden glanzverzinkt und blau passiviert oder bestehen aus Edelstahl, um eine langlebige Nutzung zu gewährleisten.



## Technische Daten und Verfügbarkeit

				
<b>Beschreibung</b> 	<b>Befestigungsart</b>	Zapfen	Zapfen	Zapfen
	<b>Artikelbeschreibung</b>	R05	R05	R05
	<b>Gewinde für Fixierschraube</b>	M6	M8	M8
	<b>Gewindeposition von unten</b>	30 mm	19 mm	19 mm
	<b>Zapfen Ø</b>	18 mm	22 mm	28 mm
	<b>Zapfenlänge</b>	62 mm	45 mm	45 mm
<b>Bauhöhe</b> 	<b>Rad Ø 75 mm</b>	-	-	-
	<b>Rad Ø 100 mm</b>	137 mm	137 mm	137 mm
	<b>Rad Ø 125 mm</b>	161 mm	161 mm	161 mm
	<b>Rad Ø 150 mm</b>	190 mm	190 mm	190 mm

Artikel mit diesem Zeichen "-" sind in unserem Standardsortiment nicht erhältlich. Bitte kontaktieren Sie uns.



# ADAPTER FÜR ROHRE

Für eine flexible Montage der Zapfenbefestigung in runde oder quadratische Rohre sind verschiedene Adapter erhältlich.



## Technische Daten und Verfügbarkeit



Beschreibung	<b>i</b>	<b>Rohrart</b>	Rund	Rund	Quadratisch	Quadratisch	Quadratisch
		<b>Artikel- beschreibung</b>	R08	R08	R48	R48	R48
		<b>Kompatibel mit</b>	R05	R05	R05	R05	R05
		<b>Adapter- abmessungen</b>	∅ 22 mm ∅ 22,5 mm ∅ 30 mm	∅ 28 mm ∅ 30 mm	22,5 x 22,5 mm 27,5 x 27,5 mm	27 x 27 mm 32 x 32 mm 36 x 36 mm	33,65 x 33,65 mm 36 x 36 mm
		<b>Zapfen ∅</b>	18 mm	22 mm	18 mm	22 mm	28 mm
		<b>Zapfenlänge</b>	62 mm	45 mm	62 mm	45 und 60 mm	45 und 60 mm

# EXPANDERBEFESTIGUNGEN

Für eine einfache Montage in Rohren bieten wir für Rollen mit Anschraubloch im Durchmesser 11 mm geeignete Expanderbefestigungen an. Die verstellbaren Expander ermöglichen einen flexiblen Einbau in verschiedenen Rohrgrößen.



## Technische Daten und Verfügbarkeit

Beschreibung	<b>Befestigungsart</b>	Anschraubloch	Expander, rund	Expander, quadratisch
	<b>Artikelbeschreibung</b>	P30	R07	R47
	<b>Expanderabmessungen</b>	-	Ø 19 - 21,5 mm Ø 21,5 - 24 mm Ø 24 - 27 mm Ø 27 - 30 mm Ø 31 - 35 mm	Ø 21,5 - 24 mm Ø 24 - 27 mm Ø 27 - 30 mm Ø 32 - 35 mm Ø 36 - 40 mm
	<b>Anschraubloch Ø</b>	11 mm	-	-
	<b>Kompatibel mit Anschraubloch Ø</b>	-	11 mm	11 mm
Bauhöhe	<b>Rad Ø 75 mm</b>	-	-	-
	<b>Rad Ø 100 mm</b>	137 mm	●	●
	<b>Rad Ø 125 mm</b>	161 mm	●	●
	<b>Rad Ø 150 mm</b>	190 mm	●	●

Artikel mit diesem Zeichen "●" sind verfügbar. Artikel mit diesem Zeichen "-" sind in unserem Standardsortiment nicht erhältlich. Bitte kontaktieren Sie uns.



**Sie haben noch weitere Fragen?**  
Dann nutzen Sie einfach unser Kontakt-  
formular und treten Sie mit einem  
unserer Mitarbeiter in Verbindung:  
[www.tente.com/kontakt](http://www.tente.com/kontakt)

# LEVINA CARE



# LEVINA CARE

Im medizinischen Umfeld heißt es: In der Ruhe liegt die Kraft. Die neue patentierte zentral-feststellbare Lösung ermöglicht Pflegekräften, mit nur einem Tritt alle Rollen leise und leicht festzustellen und reduziert so den Arbeitsaufwand. Gleichzeitig verbessert sie die Sicherheit, da ein unbeabsichtigtes Wegrollen beim Aufstehen oder Hinlegen des Patienten verhindert wird. So wird die Ruhe der Patienten gefördert und der Heilungsprozess gestärkt. Klingt interessant? Dann sprechen Sie uns an – wir beantworten gerne all Ihre Fragen.

**Hohe Kompatibilität**  
Flexibel kombinierbar mit allen anderen Lösungen der Levina Produktfamilie.



**Feststellsystem**  
Leise und sanfte Betätigung durch ein neu, patentiertes Feststellssystem

**Integrierter Fadenschutz**  
Reduzierung des Reinigungs- und Wartungsaufwands.

## Gehäusevarianten



Beschreibung	<b>Gehäuseart</b>	Lenkrolle mit zentraler Total- oder Richtungsfeststellung	Lenkrolle mit zentraler Totalfeststellung
	<b>Artikelbeschreibung</b>	5344	5346
	<b>Material</b>	Glasfaserverstärktes Polyamid	Glasfaserverstärktes Polyamid
	<b>Schwenklager</b>	Präzisionskugellager	Präzisionskugellager
	<b>Rollenbreite</b>	59 mm	59 mm
Störkreis	<b>Rad Ø 100 mm</b>	88 mm	88 mm
	<b>Rad Ø 125 mm</b>	100,5 mm	100,5 mm

**Farbliche Anpassung**  
Die Farben können an das Produktdesign angepasst werden. Standardfarben:

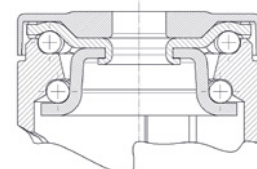

- RAL 9011
- RAL 7001
- RAL 9002

### Schwenklager



Schwenklager mit zweifachem Kugelkranz für beste Manövrierfähigkeit.

## Radvarianten

Beschreibung	 <b>Produktname</b>	Supratech
	<b>Artikelbeschreibung</b>	PJP
	<b>Laufflächenmaterial</b>	Thermoplastischer Gummi
	<b>Laufflächenhärte</b>	Shore A 87
	<b>Material Radkörper</b>	Polypropylen
	<b>Temperaturbereich</b>	-10 °C / +40 °C
	<b>Radbreite in mm</b>	32 mm
	<b>Fadenschutz</b>	●
Lagerart	 <b>Gleitlager</b>	-
	<b>Rollenlager</b>	-
	<b>Konuskugellager</b>	-
	<b>Präzisionskugellager</b>	●
Tragfähigkeit	<b>Rad Ø 100 mm</b>	100 kg
	<b>Rad Ø 125 mm</b>	100 kg



### Supratech

Der leichtgängige Allrounder mit Lauffläche aus thermoplastischem Gummi. Ideal für den Einsatz im medizinischen Umfeld. Denn: Supratech ist sehr geräuscharm und einfach zu reinigen. Zudem bietet es eine hohe Tragfähigkeit und lässt sich selbst bei großem Gewicht hervorragend manövrieren. Bei Anwendungen, die regelmäßig unter Kraftaufwand geschoben werden müssen, schont es somit nicht nur die Gesundheit des Personals, sondern auch die des Patienten.

### Lagerart



Präzisionskugellager für höchste Leistung.

Artikel mit diesem Zeichen "●" sind verfügbar. Artikel mit diesem Zeichen "-" sind in unserem Standardsortiment nicht erhältlich. Bitte kontaktieren Sie uns. Die angegebene Tragfähigkeit gilt nur für die Levina care. Die Tragfähigkeit eines einzelnen Rades, ohne Gehäuse, kann unterschiedlich sein.



### Tragfähigkeit

Die Tragfähigkeit ist abhängig von Gehäuse und Rad. Sie ist geprüft und erfüllt die Anforderungen nach EN 12530 bei einer Geschwindigkeit von 3 km/h. Bei Verwendung von vier Rollen berechnet man die erforderliche Tragfähigkeit wie folgt: Das Gewicht der Anwendung plus die zusätzliche Last geteilt durch drei Rollen.

$$\frac{\text{Gewicht der Anwendung} + \text{Last}}{3} = \text{Tragfähigkeit einer Rolle}$$

3

## Befestigung

Die praktischen Zapfenbefestigungen sparen Ihnen nicht nur wertvolle Montagezeit, sondern bieten vor allem auch eine herausragende Besonderheit: Unser neues patentiertes Feststellsystem, das ein leichtes und geräuscharmes Schalten ermöglicht. Es trägt dazu bei, Arbeitsprozesse zu vereinfachen und eine ruhige Umgebungsatmosphäre zu wahren. Zur Auswahl stehen Ihnen Zapfen mit zentraler Totalfeststellung sowie Zapfen mit zentraler Total- und Richtungsfeststellung. Gefederte Zapfenbefestigungen unterstützen einen erschütterungsarmen Transport.



		Zapfen mit zentraler Totalfeststellung oder zentraler Total- und Richtungsfeststellung	Zapfen mit zentraler Totalfeststellung oder zentraler Total- und Richtungsfeststellung
		i	
Beschreibung	Befestigungsart		
	Artikelbeschreibung	R36-32	R36-34
	Gewinde für Befestigungsschraube	4 x M6	Zusätzliche Fixierung nicht erforderlich
	Gewindeposition von unten	7 mm	-
	Zapfen $\varnothing$	32 mm	32 mm
	Zapfenlänge	51 mm	51 mm
	Schaltwinkel für Betätigungskräfte	30°	30°
Bauhöhe	Rad $\varnothing$ 100 mm	137 mm	137 mm
	Rad $\varnothing$ 125 mm	161 mm	161 mm

Artikel mit diesem Zeichen "-" sind in unserem Standardsortiment nicht erhältlich. Bitte kontaktieren Sie uns.  
Die angegebene Tragfähigkeit gilt nur für die Levina care. Die Tragfähigkeit eines einzelnen Rades, ohne Gehäuse, kann unterschiedlich sein.

# SO INDIVIDUELL WIE IHRE ANWENDUNG

Unser Levina care erfüllt ganz bestimmte Anforderungen: Ihre. Denn wir haben verstanden, dass Sie als Anwendungshersteller ein Höchstmaß an Flexibilität erwarten. Die Produktfamilie Levina beinhaltet verschiedene Arten der Feststellung. So entstehen unterschiedliche, modulare Mobilitätslösungen!

Nutzen Sie die unzähligen Vorteile einer Zentralfeststellung aller Rollen; eine Kombination von Individual- und Zentralfeststellung oder stellen Sie Ihre Anwendung mit vier einzeln feststellbaren Rollen aus. So sind Sie für die unterschiedliche Marktanforderungen optimal aufgestellt und das bei gleichem Design, gleicher Schnittstelle und gleicher Bauhöhe. Unser Versprechen: Modular mit Levina!



## MAXIMALE SICHERHEIT UND EFFIZIENZ DURCH ZENTRALE FESTSTELLUNG

Wir wissen, dass die Zentralfeststellung für medizinische Betten von entscheidender Bedeutung ist. Diese bietet den Patienten ein gewisses Maß an Stabilität und Sicherheit, da sich die medizinischen Betten und andere Geräte nicht unerwartet bewegen können. Darüber hinaus verringert die Zentralfeststellung die Wahrscheinlichkeit von Unfällen und Verletzungen und erhöht somit die Sicherheit am Arbeitsplatz.

## MAXIMALE FLEXIBILITÄT DURCH KOMBINIERBARKEIT VON INDIVIDUAL- UND ZENTRALFESTSTELLUNG

Gerade im Bereich der Liegesessel und der medizinischen Stühle werden oft Anwendungen mit Zentral- und Individualfeststellung ausgerüstet. Innerhalb der Levina Familie ist dies bei gleichem Design, gleicher Schnittstelle und gleicher Bauhöhe möglich.



## MEHR FLEXIBILITÄT DURCH INDIVIDUALFESTSTELLUNG

Mobilitätslösungen mit individueller mechanischer Feststellung bieten ein hohes Maß an Flexibilität – sowohl für den Anwender als auch für den Hersteller. Denn: Jede Rolle lässt sich einzeln feststellen. Man kann also nur eine oder mehrere nacheinander arretieren. Und da im mittleren Bereich der Konstruktion keine Querstange vorhanden ist, profitiert der Hersteller von einem flexiblen Bauraum. So werden ungeahnte Freiheiten bei der Gestaltung des Bettrahmens eröffnet – und das auch in preisbewussten Segmenten.





## Anwendungsbeispiele für die Levina care:

Ganz gleich, ob an Pflegebetten, medizinischer Liegesessel – die Levina care wurde speziell für den medizinischen Bereich entwickelt und erfüllt die entsprechenden Anforderungen ohne Kompromisse. Auf dieser Seite haben wir eine Auswahl an Einsatzmöglichkeiten für Sie illustriert. Und keine Sorge: Sollte Ihre Anwendung nicht dabei sein, dann sprechen Sie uns einfach an. Wir beraten Sie gerne – und finden garantiert eine passende Mobilitätslösung.



**MEDIZINISCHER STUHL**



**MEDIZINISCHER LIEGESESSEL**



**PFLEGE BETT**

**ZENTRAL  
FESTSTELLBAR**

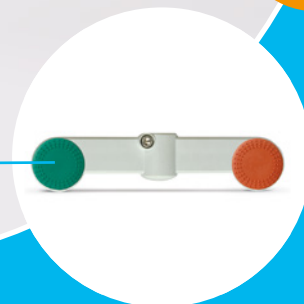

### TENTE Hebel

Alle Schalthebel werden mit einer Schraube aus Edelstahl geliefert. Sie sind als Einzel- oder Doppelhebel für die rechte und linke Seite erhältlich. Die Stopfen bieten wir in verschiedenen Farben an.

# LEVINA LIGHT



# LEVINA LIGHT

Die Levina ist auch als "light" Version in den Raddurchmessern 75 mm, 100 mm und 125 mm sowie mit einfach zu handhabenden, effizienten Einsteckbefestigungen erhältlich.

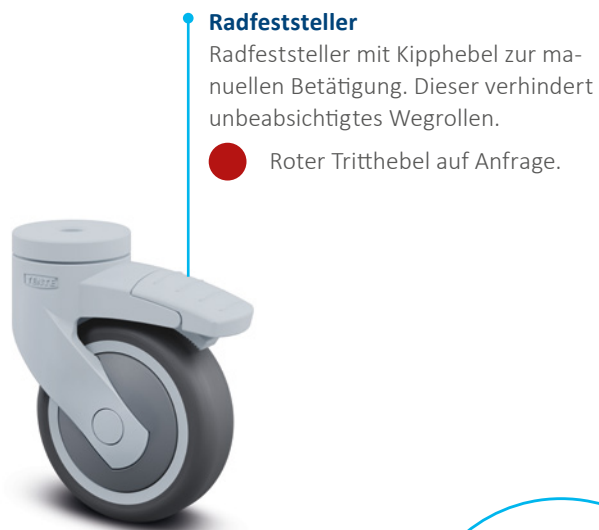

## Gehäusevarianten



Beschreibung	Gehäuseart	Lenkrolle	Lenkrolle mit Radfeststeller
	Artikelbeschreibung	5220	5225
	Material	Glasfaserverstärktes Polyamid	Glasfaserverstärktes Polyamid
	Schwenklager	Gleitlager	Gleitlager
	Waschbar	-	-
Störkreis	Rad Ø 75 mm	129 mm	146 mm
	Rad Ø 100 mm	172 mm	196 mm
	Rad Ø 125 mm	200 mm	200 mm

### Farbliche Anpassung

Die Farben können an das Produktdesign angepasst werden. Standardfarben:

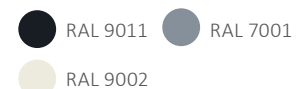

### Schwenklager

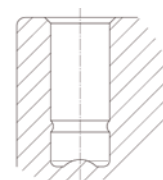

Gleitlager für Einsteckbefestigungen.

Artikel mit diesem Zeichen "-" sind in unserem Standardsortiment nicht erhältlich. Bitte kontaktieren Sie uns.

## Radvarianten



Beschreibung	Produktname	Supratech	Supratech precision
	Artikelbeschreibung	PJO	PJP, PJC
	Laufflächenmaterial	Thermoplastischer Gummi	Thermoplastischer Gummi
	Laufflächenhärte	Shore A 87	Shore A 87
	Material Radkörper	Polypropylen	Polypropylen
	Temperaturbereich	-10 °C / +40 °C	-10 °C / +40 °C
	Radbreite / Raddurchmesser in mm	25 mm / Ø 75 -	25 mm / Ø 75 32 mm / Ø 100-125
	Fadenschutz	-	●
Lagerart	Gleitlager	●	-
	Rollenlager	-	-
	Konuskugellager	-	-
	Präzisionskugellager	-	●
Tragfähigkeit	Rad Ø 75 mm	75 kg	75 kg*
	Rad Ø 100 mm	-	82 kg
	Rad Ø 125 mm	-	82 kg

Artikel mit diesem Zeichen "●" sind verfügbar. Artikel mit diesem Zeichen "-" sind in unserem Standardsortiment nicht erhältlich. Bitte kontaktieren Sie uns. Die angegebene Tragfähigkeit gilt nur für die Levina light Produktfamilie. Die Tragfähigkeit eines einzelnen Rades, ohne Gehäuse, kann unterschiedlich sein.

\* PJP ist mit einem Raddurchmesser von 75 mm erhältlich, PJC nicht.



### Tragfähigkeit

Die Tragfähigkeit ist abhängig von Gehäuse und Rad. Sie ist geprüft und erfüllt die Anforderungen nach EN 12530 bei einer Geschwindigkeit von 3 km/h. Bei Verwendung von vier Rollen berechnet man die erforderliche Tragfähigkeit wie folgt: Das Gewicht der Anwendung plus die zusätzliche Last geteilt durch drei Rollen.

$$\frac{\text{Gewicht der Anwendung} + \text{Last}}{3} = \text{Tragfähigkeit einer Rolle}$$

## Befestigung: Schnäpperloch

Für alle Rollen mit einer Schnäpperloch sind Steckbefestigungen erhältlich. Diese ermöglichen eine schnelle und einfache Montage.

**Schnäpperloch**  
Schnelle Montage dank einfacher Einsteckbefestigungen.



## Technische Daten und Verfügbarkeit

		
Beschreibung	 Befestigungsart	Schnäpperloch
	Artikelbeschreibung	L51-10
	Schnäpperloch $\varnothing$ / Raddurchmesser	10 mm / $\varnothing$ 75 11 mm / $\varnothing$ 100-125
	Schnäpperloch $\varnothing$ / Tiefe des Schnäpperlochs	10 mm / 25 mm 11 mm / 29,1 mm
Bauhöhe	 Rad $\varnothing$ 75 mm	103 mm
	Rad $\varnothing$ 100 mm	136,5 mm
	Rad $\varnothing$ 125 mm	160 mm

Artikel mit diesem Zeichen "-" sind in unserem Standardsortiment nicht erhältlich. Bitte kontaktieren Sie uns.

## Befestigung: Einsteck-Gewindebefestigung

Für Rollen mit Schnäpperloch sind verschiedene Gewindebefestigungen zum Einstecken erhältlich.









**Stift mit Gewinde**  
Gewindestift mit 6-Kant-Ansatz.



**Stift mit Gewinde**  
Gewindestift mit 6-Kant-Ansatz.

## Technische Daten und Verfügbarkeit

					
<b>Beschreibung</b>	<b>Befestigungsart</b>	Schnäpperloch	Gewindestift mit 6-Kant-Ansatz	Gewindestift mit 6-Kant-Ansatz	Gewindestift mit 6-Kant-Ansatz
	<b>Artikelbeschreibung</b>	L51-10	S70	S70	S70
	<b>Gewindebolzenabmessung</b>	-	M8 x 15 mm	M10 x 10 mm M10 x 15 mm M10 x 25 mm M10 x 35 mm M10 x 50 mm	M10 x 78 mm
	<b>Schnäpperloch Ø</b>	10 mm / Ø 75 11 mm / Ø 100-125	-	-	-
	<b>Kompatibel mit Schnäpperloch Ø</b>	-	10 mm	10 mm	10 mm
<b>Bauhöhe</b>	<b>Rad Ø 75 mm</b>	103 mm	109 mm	109 mm	112 mm
	<b>Rad Ø 100 mm</b>	136,5 mm	-	-	-
	<b>Rad Ø 125 mm</b>	160 mm	-	-	-

Artikel mit diesem Zeichen "-" sind in unserem Standardsortiment nicht erhältlich. Bitte kontaktieren Sie uns.  
Die Bauhöhe hängt von der Höhe der gewählten Befestigung ab. Bitte kontaktieren Sie uns für detaillierte Informationen.

## Befestigung: Einsteck-Plattenbefestigung

Für Rollen mit Schnäpperloch sind verschiedene Plattenbefestigungen zum Einstecken erhältlich.

### Technische Daten und Verfügbarkeit



	Schnäpperloch	Bundstift mit Platte	Bundstift mit Platte	Bundstift mit Platte	
<b>Beschreibung</b>	<b>Befestigungsart</b>	Schnäpperloch	Bundstift mit Platte	Bundstift mit Platte	Bundstift mit Platte
	<b>Artikelbeschreibung</b>	L51-10	P41	P41	P40
	<b>Plattenabmessung</b>	-	38 x 38 mm	42 x 42 mm	60 x 60 mm
	<b>Plattenlochabstand</b>	-	27 x 27 mm	32 x 32 mm	48/38 x 48/38 mm
	<b>Plattenloch Ø</b>	-	5,1 mm	5,1 mm	6,3 mm
	<b>Schnäpperloch Ø / Raddurchmesser in mm</b>	10 mm / Ø 75 11 mm / Ø 100-125	-	-	-
	<b>Kompatibel mit Schnäpperloch Ø</b>	-	10 mm	10 mm	10 mm
<b>Bauhöhe</b>	<b>Rad Ø 75 mm</b>	103 mm	113 mm	115 mm	116,5 mm
	<b>Rad Ø 100 mm</b>	137 mm	-	-	-
	<b>Rad Ø 125 mm</b>	160 mm	-	-	-

Artikel mit diesem Zeichen "-" sind in unserem Standardsortiment nicht erhältlich. Bitte kontaktieren Sie uns.

Die Bauhöhe hängt von der Höhe der gewählten Befestigung ab. Bitte kontaktieren Sie uns für detaillierte Informationen.



**Bundstift mit Platte**  
Sichere Verbindung mit vier Schrauben.

**Schnäpperloch**  
Schnelle Montage dank einfacher Einsteckbefestigungen.



Bundstift mit Platte

Bundstift mit Platte

P41

P50

65 x 65 mm

77 x 67 mm

47/42 x  
47/42 mm

61,5/56 x 51,5/46,5  
mm

6,3 mm

8,5 mm

-

10 mm

10 mm  
11 mm

115 mm

115 mm

-

150 mm

-

173,5 mm

**Bundstift mit Platte**  
Sichere Verbindung mit vier Schrauben.

**Schnäpperloch**  
Schnelle Montage dank einfacher Einsteckbefestigungen.



## Befestigung: Einsteckgewindebefestigung

Für Rollen mit Schnäpperloch sind verschiedene Bundstiftbefestigungen zum Einstecken erhältlich. Diese ermöglichen eine schnelle und effiziente Montage.



## Technische Daten und Verfügbarkeit

					
Beschreibung	<b>Befestigungsart</b>	Schnäpperloch	Stift mit Klemmring	Stift mit Klemmring und Bund	Stift mit Klemmring und Bund
	<b>Artikelbeschreibung</b>	L51-10	B11	B10	B10
	<b>Stiftabmessung (Ø x Länge)</b>	-	10 x 33 mm	10 x 20 mm 11 x 20 mm 11 x 30 mm	9 x 24 mm
	<b>Schnäpperloch Ø</b>	10 mm / Ø 75 11 mm / Ø 100-125	-	-	-
	<b>Kompatibel mit Schnäpperloch Ø</b>	-	10 mm	10 mm	10 mm
Bauhöhe	<b>Rad Ø 75 mm</b>	103 mm	103 mm	108 mm	107 mm
	<b>Rad Ø 100 mm</b>	137 mm	-	-	-
	<b>Rad Ø 125 mm</b>	160 mm	-	-	-

Artikel mit diesem Zeichen "-" sind in unserem Standardsortiment nicht erhältlich. Bitte kontaktieren Sie uns.  
Die Bauhöhe hängt von der Höhe der gewählten Befestigung ab. Bitte kontaktieren Sie uns für detaillierte Informationen.

## Befestigungszubehör: Rohreinsteckhülsen

Für eine einfache und solide Montage unter verschiedenen Anwendungen können die Bundstiftbefestigungen mit verschiedenen Rohreinsteckhülsen verwendet werden.

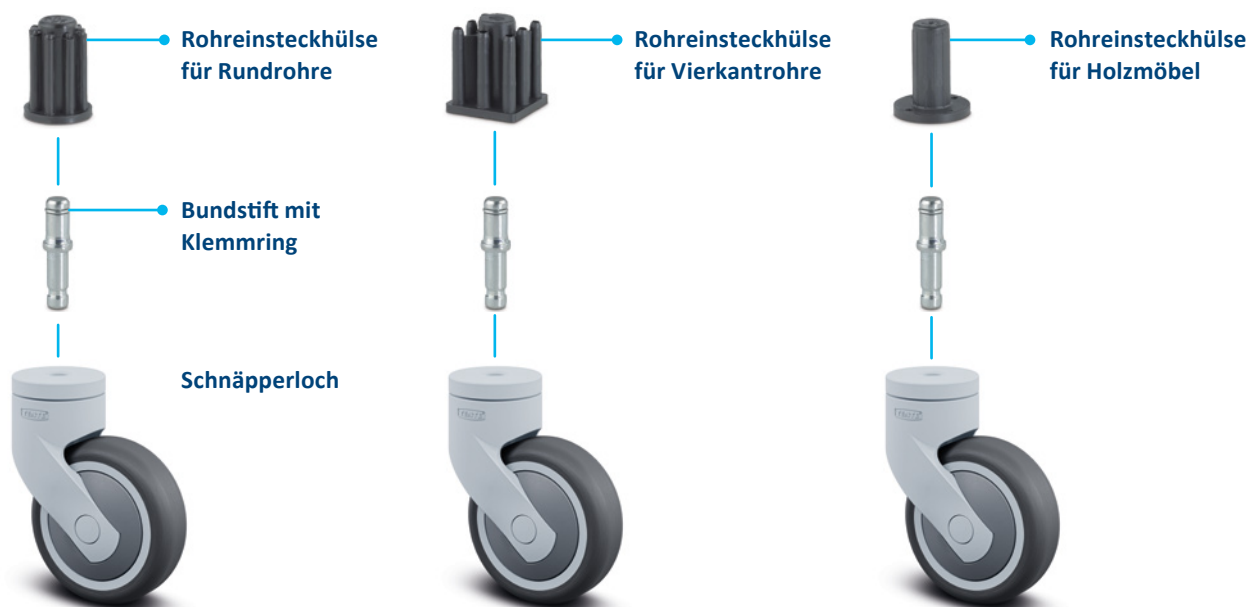

## Technische Daten und Verfügbarkeit



		Rohreinsteckhülse für Rundrohre	Rohreinsteckhülse für Vierkantrohre	Rohreinsteckhülse für Holzmöbel
		Artikelbeschreibung	R20	R40
Beschreibung	Kompatibel mit Produkt	B10 11 x 30 mm	B10 11 x 30 mm	B10 11 x 30 mm
	Rohreinsteckhülse Ø / Bund Ø	14/18 mm 15/18 mm 16/18 mm 17/19 mm 18/20 mm 19/21 mm 20/21 mm 22/25 mm 23/26 mm	16/20 mm 17/19 mm 18/20 mm 21/23,5 mm 22/24,5 mm 23/25,5 mm 26/30 mm	15 mm
	Bauhöhe	36 mm	36 mm	36 mm

# LEVINA SMART



# LEVINA SMART

Die Levina ist auch als "smart" Version mit einem Raddurchmesser von 125 mm erhältlich. Das Besondere an dieser Version ist ein Präzisionskugellager im Schwenkkopf, das für eine optimierte Manövrierfähigkeit sorgt. Eine weiche Radausführung und ein Gehäuse aus hochwertigem Kunststoff sorgen für einen ruhigen Lauf. Neben der Lenkrolle bieten wir verschiedene Rollenversionen für den sicheren Betrieb auf Fahrsteigen an.





**Integrierter Fadenschutz**  
Reduzierung des Reinigungs- und Wartungsaufwands.

**Sicherer Betrieb auf Fahrsteigen**  
Um einen sicheren Betrieb auf Fahrsteigen zu gewährleisten, bieten wir ein Rad mit Aufsetzfunktion, einen Fadenschutz mit integriertem Bremsfuß oder eine Kombination aus beidem an.

## Gehäusevarianten





Beschreibung	 Gehäuseart	Lenkrolle	Lenkrolle für Fahrsteige	Lenkrolle für Fahrsteige
	Artikelbeschreibung	5340	5345	5845
	Material	Glasfaser-verstärktes Polyamid	Glasfaser-verstärktes Polyamid	Glasfaser-verstärktes Polyamid
	Schwenklager	Präzisionskugellager	Präzisionskugellager	Präzisionskugellager
	Aufsetzfunktion auf Fahrsteigen	-	●	●
 Störkreis	Rad Ø 125 mm	201 mm	203 mm	203 mm



**Farbliche Anpassung**  
An das Produktdesign anpassbare Farben.

### Standardfarben:

-  RAL 7001
-  RAL 7015

Artikel mit diesem Zeichen "●" sind verfügbar. Artikel mit diesem Zeichen "-" sind in unserem Standardsortiment nicht erhältlich. Bitte kontaktieren Sie uns.

## Radvarianten



Beschreibung	Produktname	Supratech precision	Maxtech	Maxtech	Maxtech
	Artikelbeschreibung	PJP	QAP	QAP	QMP
	Kompatibel mit Gehäuseversion	5340	5345	5845	5845
	Laufflächenmaterial	Thermoplastischer Gummi	Polyurethan	Polyurethan	Polyurethan
	Laufflächenhärte	Shore A 85	Shore A 65	Shore A 65	Shore A 65
	Material Radkörper	Polypropylen	Polyurethan	Polyurethan	Polyurethan
	Temperaturbereich	-20 °C / +40 °C	-20 °C / +40 °C	-20 °C / +40 °C	-20 °C / +40 °C
	Radbreite	32 mm	2 x 4,5 mm	2 x 4,5 mm	32 mm
	Fadenschutz	● In das Gehäuse integriert	● In das Gehäuse integriert	● In das Gehäuse integriert	● In das Gehäuse integriert
	Doppelrad mit Aufsetzfunktion	-	●	●	-
	In den Fadenschutz integrierter Bremsfuß mit Aufsetzfunktion	-	-	●	●
	Lagerart	Gleitlager	-	-	-
Rollenlager		-	-	-	-
Konuskugellager		-	-	-	-
Präzisionskugellager		●	●	●	●
Tragfähigkeit	Rad Ø 125 mm	100 kg	60 kg	60 kg	80 kg



### Effiziente Selbstreinigung

Eine Rolle mit Gehäuse 5845 und QMP Rad hat eine Selbstreinigungsfunktion zwischen den Laufingen, die automatisch Schmutz und Steine vom Rad entfernen.

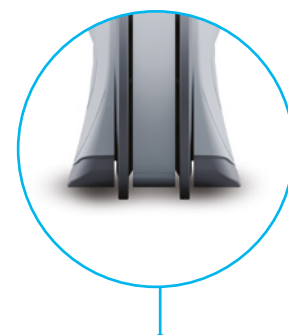

### Maximale Sicherheit

Eine Rolle mit dem Gehäuse 5845 und QAP Rad hat eine doppelte Bremsfunktion auf Fahrsteigen. Zum einen durch den in das Gehäuse integrierten Bremsfuß und zum anderen durch das Doppelrad mit Aufsetzfunktion.

Artikel mit diesem Zeichen "●" sind verfügbar. Artikel mit diesem Zeichen "-" sind in unserem Standardsortiment nicht erhältlich. Bitte kontaktieren Sie uns. Die angegebene Tragfähigkeit gilt nur für die Levina smart Produktfamilie. Die Tragfähigkeit eines einzelnen Rades, ohne Gehäuse, kann unterschiedlich sein.



### Tragfähigkeit

Die Tragfähigkeit ist abhängig von Gehäuse und Rad. Sie ist geprüft und erfüllt die Anforderungen nach EN 12530 bei einer Geschwindigkeit von 3 km/h. Bei Verwendung von vier Rollen berechnet man die erforderliche Tragfähigkeit wie folgt: Das Gewicht der Anwendung plus die zusätzliche Last geteilt durch drei Rollen.

$$\frac{\text{Gewicht der Anwendung} + \text{Last}}{3} = \text{Tragfähigkeit einer Rolle}$$

## Befestigungsvarianten

### 6-kant-Schraube



Beschreibung	Befestigungsart	6-kant-Schraube lose durchgesteckt
	Artikel- beschreibung	S60
	Gewindebolzen- abmessung	M10 x 15 mm M12 x 15 mm
Bauhöhe	Rad $\varnothing$ 125 mm	155 mm

### Anschraubloch



Beschreibung	Befestigungsart	Anschraubloch
	Artikel- beschreibung	P30
	Anschraubloch $\varnothing$	11 mm 13 mm
Bauhöhe	Rad $\varnothing$ 125 mm	155 mm



#### Wichtiger Hinweis für Fahrsteigrollen

Diese Fahrsteigrollen sind auf folgende Palettenmaße abgestimmt:  
Stegbreite: ca. 2,75 mm  
Nutbreite: ca. 5,7 mm  
Nuttiefe: > 10,0 mm

Der Einsatz auf unebenen Böden im Außenbereich (Bodenschwellen, Fugen, Kanaldeckel usw.) kann die Funktion und Lebensdauer der Rolle beeinträchtigen.

Bitte beachten Sie, dass nach EN1929 auf Fahrsteigen nur Rollen mit einem Rad-durchmesser von mindestens 120 mm eingesetzt werden dürfen. Des Weiteren ist das Gesamtgewicht pro Einkaufswagen auf dem Fahrsteig auf 160 kg begrenzt.

#### Technische Zeichnungen

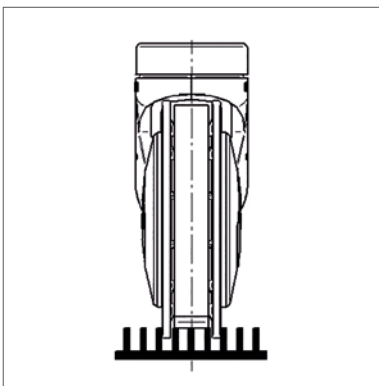

Doppelrad "QAP" mit Aufsetz-funktion.

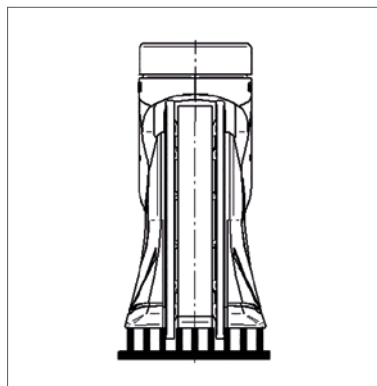

Doppelrad "QAP" mit Aufsetz-funktion und integriertem Bremsfuß.

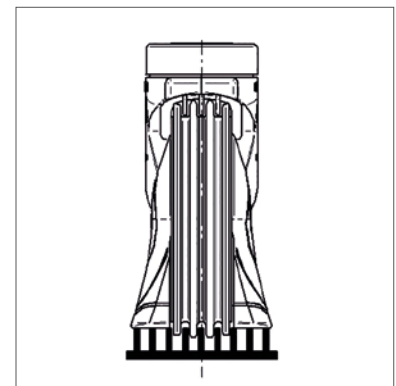

Rad "QMP" mit integriertem Bremsfuß.

# LÖSUNGEN FÜR MARKETING UND VERTRIEB

## PRODUCT BRANDING – MARKE TRANSPORTIEREN

Nutzen Sie unsere Produkte als attraktive Botschafter Ihrer Marke. Mit einem Pool verschiedener Fertigungsverfahren bieten wir Ihnen ein breites Spektrum an Möglichkeiten, Ihr Corporate Design wirkungsvoll umzusetzen.

Ob Namenszug, Logo oder Hausfarbe – dank unseres Know-hows haben Sie die Möglichkeit, Ihre Mobilitätslösung individuell zu gestalten. Sprechen Sie uns an, wir beraten Sie gern.

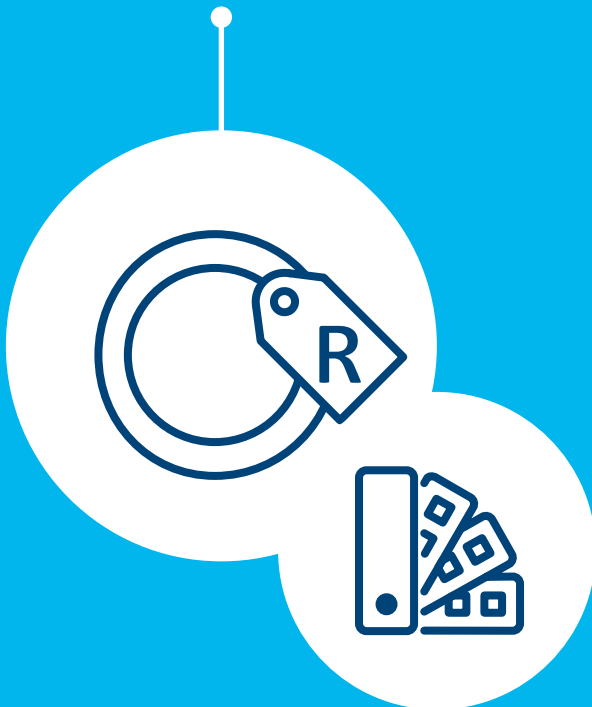

## CO-BRANDING – GEMEINSAMER ERFOLG

Die Marke TENTE steht weltweit für ausgezeichnete Mobilitätslösungen in Premiumqualität. Zahlreiche renommierte Hersteller vertrauen auf unsere Leistungsfähigkeit. Dabei setzen viele auf eine strategische Markenpartnerschaft über Jahrzehnte hinweg.

Nutzen auch Sie gezielt die Referenz unserer Marke für Ihre Produkte und deren Vermarktung. Denn Premiumkomponenten sind nicht nur ein entscheidendes Qualitäts- und Differenzierungsmerkmal, sondern bieten Ihnen auch einen gleichermaßen positiven wie nachhaltigen Imagetransfer.



## **TRAINING – KOMPETENZ ENTWICKELN**

Lassen Sie Ihre Mitarbeiter zu Spezialisten in Sachen Mobilität ausbilden. Denn die anwendungsgerechte Auswahl, Montage und Verwendung von Rollen und Rädern sowie kompletten Systemen ist ein vielseitiges und komplexes Thema, bei dem zahlreiche Einflussfaktoren zu berücksichtigen sind. Aus diesem Grund bieten wir Trainings und Schulungen für Planer und Anwender an, die speziell auf die verschiedenen Unternehmensbereiche ausgerichtet sind.

Die Angebote führen wir gerne bei Ihnen vor Ort oder zentral in unserem modernen Informations- und Schulungszentrum durch. Unser TENTE Campus macht dabei innovative Lösungen erlebbar und bietet Inspiration für bessere Mobilität.

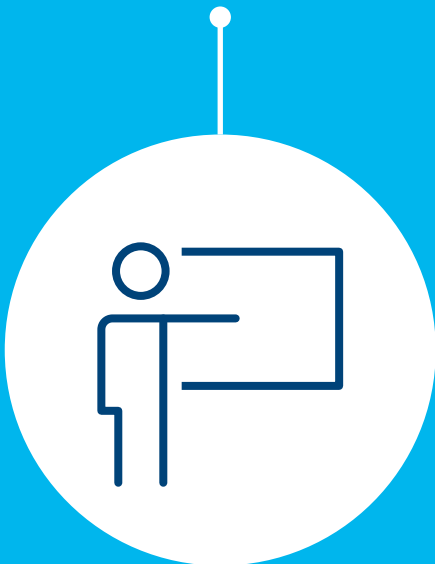

## **POINT-OF-SALE MARKETING – PERFEKTE VERBRAUCHERANSPRACHE**

Wir unterstützen Sie bei einem starken Auftritt am Point-of-Sale. Von wirtschaftlicher Voretikettierung mit Barcode-Aufklebern über spezielle Sortimentsberatung und -optimierung bis hin zu kundennahen Informationsmedien und individuellen Warenpräsentationen im Erscheinungsbild Ihres Unternehmens.

Nutzen Sie unsere breite Servicepalette für Warenwirtschaft und Verkaufsförderung, um die Potenziale im vollen Umfang auszuschöpfen.

# RUNDUM SERVICE MIT TENTE

1

## BERATUNGSGESPRÄCH

Vor welchen Herausforderungen stehen Sie? Was würden Sie gerne verbessern? Die Arbeitssicherheit? Die Effizienz? Die Produktivität? Oder alles zusammen? Unsere Experten hören genau zu und legen gemeinsam mit Ihnen die ersten Ziele fest.



2

## ANALYSE

Unter Einbindung des erforderlichen Fachpersonals machen wir uns ein genaues Bild von Ihrer Ist-Situation. Unsere Experten beleuchten alle entscheidenden Einflussfaktoren und fokussieren Ihre individuellen Bedarfe – angefangen bei den Anforderungen im Hinblick auf Produktspezifikationen, über Systemintegration bis hin zu Lieferzeiten. Dabei erfolgt die Analyse auf eine ganz bestimmte Weise: ganz sicher ganzheitlich.



3

## VORSTELLUNG DER IDEE

Wir entwickeln eine Konzeptidee für eine Mobilitätslösung, die genau auf Ihre Anforderungen zugeschnitten ist. Diese stellen wir Ihnen dann im Rahmen einer Präsentation ausführlich vor und besprechen die nächsten Schritte.





6

#### **FINALE LÖSUNG**

Wir liefern die fertige Mobilitätslösung und stehen Ihnen natürlich auch danach gerne umfassend zur Seite – zum Beispiel mit unserem Rundum-sorglos-Service-Paket. Sprechen Sie uns an, wir beraten Sie individuell.

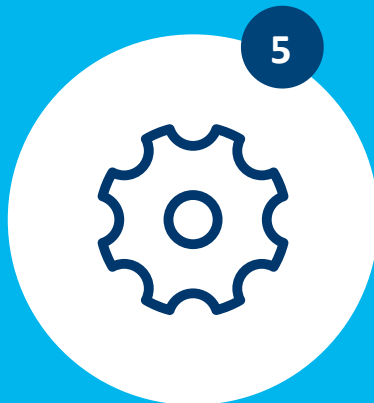

5

#### **MUSTER / PROTOTYP**

Sie erhalten von uns einen ersten Prototypen oder eine bestimmte Anzahl an Musterrollen. Diese können Sie ausgiebig in Verbindung mit Ihrer Anwendung testen, bevor wir die Entwicklung dann schließlich gemeinsam finalisieren.

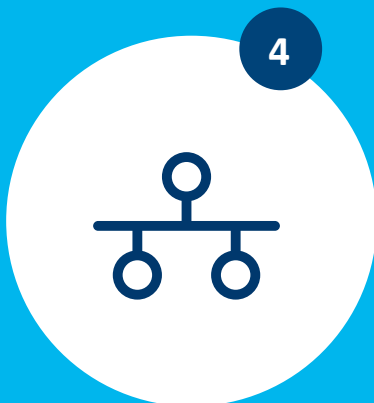

4

#### **GEMEINSAME ENTWICKLUNG**

Aus der Idee wird Wirklichkeit: In enger Abstimmung mit Ihnen realisieren wir das geplante Projekt. Dabei setzen wir unser gesamtes Entwicklungs-Know-how ein – und das gemeinsame Konzept um.

# VIELFALT MIT SYSTEM: UNSERE ROLLEN

Jede unserer Produktfamilien wird durch bestimmte Kriterien vereint. So kann der Schwerpunkt auf einem hohen Designanspruch, dem speziellen Einsatzbereich oder außergewöhnlicher Belastbarkeit liegen.

Ausgehend von diesem definierten Eigenschaftsprofil steht für jedes einzelne Modell ein System von Ausführungsvarianten zur Verfügung – von der richtigen Dimensionierung über technische Spezifikationen bis zur erforderlichen Ausstattung. Was auch immer Sie benötigen – unsere Produktfamilien bieten die optimale Lösung.

Kontaktieren Sie uns für weitere Informationen oder besuchen Sie uns auf unserer Webseite:  
[www.tente.com](http://www.tente.com)

E-Drive



⚖ 600 - 800 kg  
⊘ 125 mm

Alpha



⚖ 70 - 500 kg  
⊘ 80 - 200 mm

Delta



⚖ 300 - 600 kg  
⊘ 125 - 200 mm

Delta twin



⚖ 600 - 750 kg  
⊘ 125 - 200 mm

Zeta



⚖ 300 - 800 kg  
⊘ 125 - 250 mm

Kappa



⚖ 300 - 3.000 kg  
⊘ 80 - 300 mm

Kappa flex



⚖ 360 - 750 kg  
⊘ 160 - 200 mm

Omikron



⚖ 900 - 22.500 kg  
⊘ 100 - 600 mm

Radiata

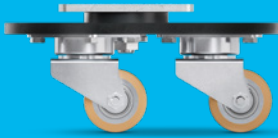

1.200 - 1.500 kg  
80 mm

Scout



150 - 350 kg  
160 - 200 mm

Integral



100 - 150 kg  
100 - 200 mm

Integral twin



125 - 250 kg  
100 - 150 mm

Linea clinic



150 - 200 kg  
125 - 150 mm

Forma



125 - 150 kg  
125 - 150 mm

Aviana care



100 kg  
75 mm

Aviana



100 kg  
75 mm

Agila



40 - 100 kg  
50 - 150 mm

Agila twin



50 - 100 kg  
50 - 75 mm

Stora



60 - 160 kg  
75 - 160 mm

Mono



30 - 70 kg  
50 - 100 mm

Galea



60 - 100 kg  
100 - 125 mm

Levina



60 - 100 kg  
75 - 150 mm

Linea



40 - 150 kg  
50 - 150 mm

Anika



40 - 50 kg  
55 - 75 mm

Lumina



10 - 100 kg  
35 - 75 mm

Stylea



40 - 100 kg  
35 - 100 mm

Smiles



40 kg  
50 mm

Compacta



10 - 55 kg  
14 - 50 mm

# EXPERTISE, DIE INSPIRIERT

## KONTAKTIEREN SIE UNS

Wir sind ein global agierendes Unternehmen und stehen Ihnen auf fünf Kontinenten zur Seite. Das bedeutet Unterstützung vor Ort mit einem Service auf Augenhöhe – und einem Wissen mit Tiefe. Darüber hinaus beraten Sie unsere erfahrenen Lösungsexperten über die beste Mobilitätslösung für Ihre Anforderungen. Finden Sie auf der Webseite den nächsten TENTE-Standort:

[www.tente.com/ueber-uns/standorte](http://www.tente.com/ueber-uns/standorte)

## ERHÖHEN SIE IHRE EFFIZIENZ

Mit unseren intelligenten Mobilitätslösungen helfen wir Ihnen, Zeit, Mühe, Energie und Betriebskosten zu sparen. Auf diese Weise können Sie Ihre Arbeitsmethoden und -bedingungen verbessern, wodurch Sie eine Optimierung Ihrer Prozesse erreichen und eine höhere Produktivität, Rentabilität und Sicherheit gewährleisten. Fordern Sie unseren Lösungskatalog an oder lesen Sie auf unserer Webseite, wie unsere Kunden von unseren maßgeschneiderten Lösungen profitieren:

[www.tente.com/loesungen](http://www.tente.com/loesungen)

## ENTWICKLUNGSZEIT SPAREN

Auf unserer Webseite finden Sie technische Zeichnungen, Produktdatenblätter sowie 2D- und 3D-CAD-Dateien in verschiedenen Formaten:

[www.tente.com/produkte](http://www.tente.com/produkte)

## MEHR INFORMATIONEN ERHALTEN

Auf unserer informativen Webseite können Sie ganz einfach verschiedene Kataloge und Broschüren zum Thema Mobilitätslösungen, Kundenreferenzen und vieles mehr herunterladen:

[www.tente.com/download](http://www.tente.com/download)



ER LIFE.

ET

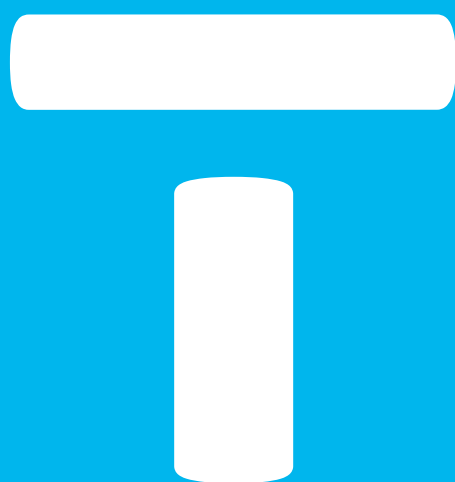

[www.tente.com](http://www.tente.com)



PRODUKTIVITÄT



SICHERHEIT



DESIGN



HALTBARKEIT



UMWELT